



reddot design award
winner 2009



zipSCREEN





Sonnenschutz pur:

Der UV-stabil ausgerüstete Stoff hält schädliche Sonnenstrahlung ab und verteilt ein ganz weiches Licht im Raum.

zipSCREEN -

Der textile Sonnenschutz

Als wahres Multitalent präsentiert sich der textile Sonnenschutz zipSCREEN. Vor das Fenster montiert reflektiert er in hohem Maße die Sonneneinstrahlung, schützt tagsüber vor Einblicken und lässt trotzdem Licht ins Rauminnere.

Der ganz große Unterschied zu üblichen Sonnenschutzsystemen: Der Screen wird über die gesamte Höhe seitlich geführt und widersteht deshalb auch starkem Wind. Das Tuch wird dabei auf Spannung gehalten und es vermindern sich eventuelle Falten.

Nutzen Sie zipSCREEN auch als Insektenschutz. Die Abdichtung rundum hält lästige Plagegeister draußen.

Durch die elektrische Bedienung kommt auch zeitgemäßer Komfort nicht zu kurz.

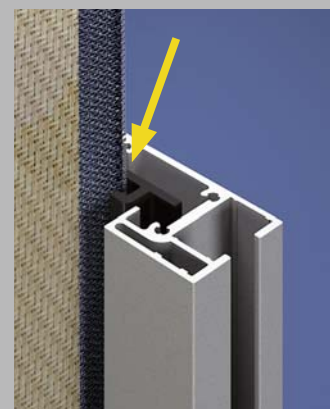

Das ist neu: Der Stoff wird seitlich kontrolliert geführt. Durch die Rundum-Abdichtung auch ideal als Insektenschutz.

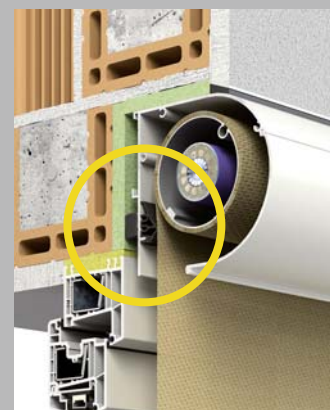

Der zipSCREEN wird immer komfortabel elektrisch bedient. Auf Wunsch auch mit Funkfernbedienung.



Info: Optimaler Sonnenschutz

zipSCREENs können die Sonneneinstrahlung um bis zu 75% reduzieren. Durch die außenliegende Anbringung senken sie deutlich die Temperatur im Innenraum und sorgen an heißen Tagen für ein angenehmes Raumklima.

Der Stoff aus dem Gestaltungsräume sind

Mit den neuen zipSCREENs kann man ganz schön gestalten! Die sichtbaren Aluminiumbauteile werden in fast jeder Wunschfarbe pulverbeschichtet. Diese Oberflächenveredelung ist besonders widerstandsfähig und äußerst farbstabil.

Der textile Behang besteht aus speziell behandeltem Gewebe, das besonders viel schädliche UV-Strahlung aus dem Sonnenlicht filtert. Mit über 140 Farben sind auch hier dem persönlichen Geschmack fast keine Grenzen gesetzt.

Übrigens: In den kleinen, runden Rollkasten passt Stoff für unglaubliche 6 m Beschattungshöhe oder 6 m Breite (maximal mögliche Behangfläche 18m²). Dabei kann der sogenannte Fallstab ganz eingezogen werden. Dies hat auch die Jury des reddot design awards überzeugt.

ROMA zipSCREEN - Ausgezeichnetes Design



Rundkasten, Führungsschienen und Endstab sind in über 330 attraktiven Farbtönen lieferbar. Komplette eingezogener Fallstab.



reddot design award
winner 2009



Formenharmonie: Mit RONDO-Rollladen oder Raffstoren kombiniert - gleiche Optik, aber unterschiedliche Funktion möglich.



Technik, die begeistert

Flächen

Maximalfläche: $\leq 18 \text{ m}^2$

Minimale Elementhöhe: 800 mm
 Maximale Elementhöhe: 6000 mm

Minimale Elementbreite: 800 mm
 Maximale Elementbreite: 6000 mm

Kastengrößen

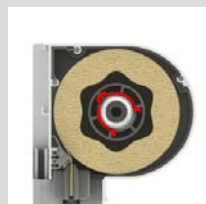
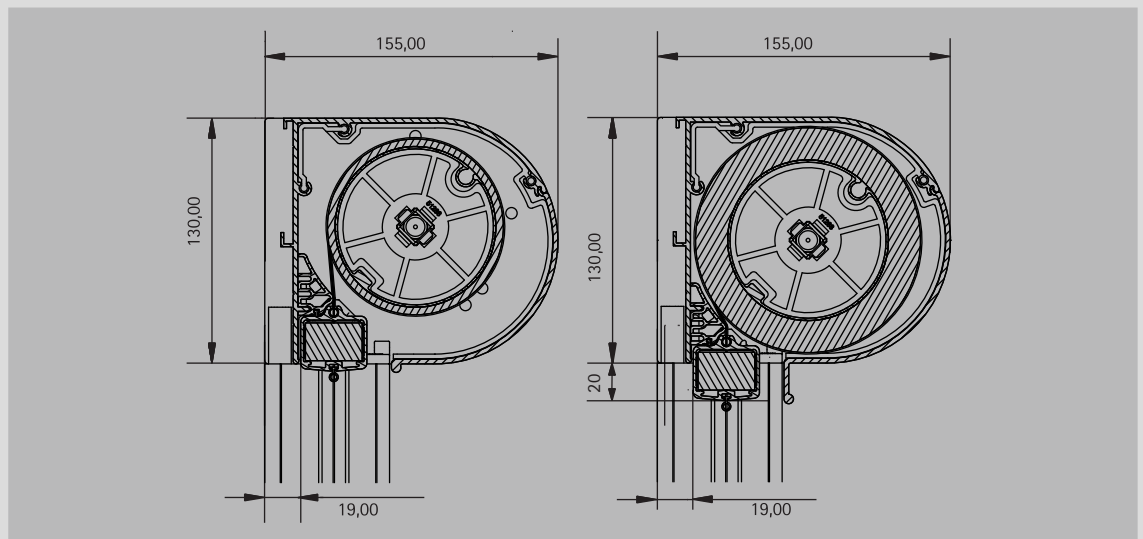

Für alle Behanghöhen wird nur eine Kastengröße benötigt.

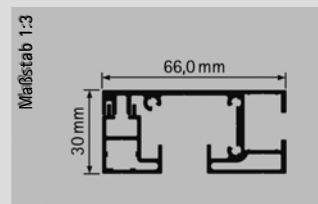

Führungsschiene ohne Kabelkanal
 66 x 30 mm

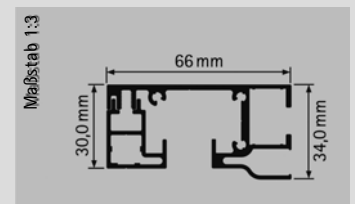

Führungsschiene mit Kabelkanal
 66 x 34 mm

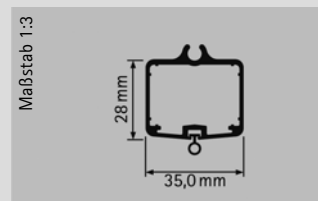

Fallstab bei Ausführung mit
 Insektenschutz-Abdichtung**

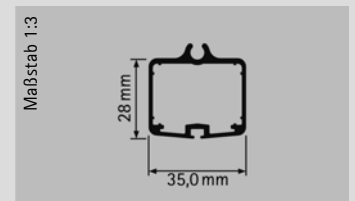

Fallstab bei Ausführung ohne
 Insektenschutz-Abdichtung

** Insektenschutz-Abdichtung auswählbar. In diesem Fall wird der Fallstab mit einem zusätzlichen Gummikeder ausgestattet und im Kasten ein zusätzliches Abdichtprofil angebracht.

Farben*, die beleben

Glasfaserscreen Sergé

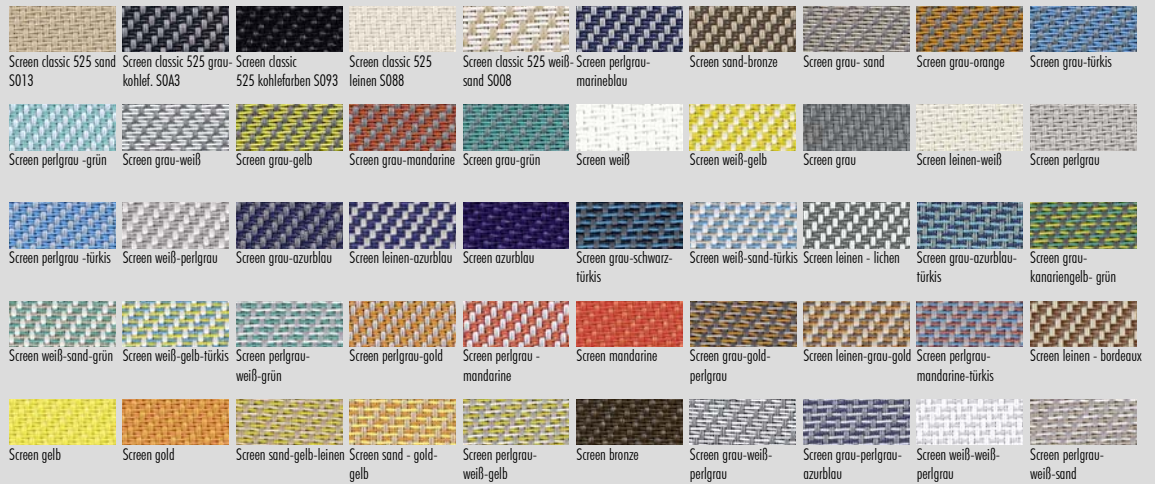

Soltis 86

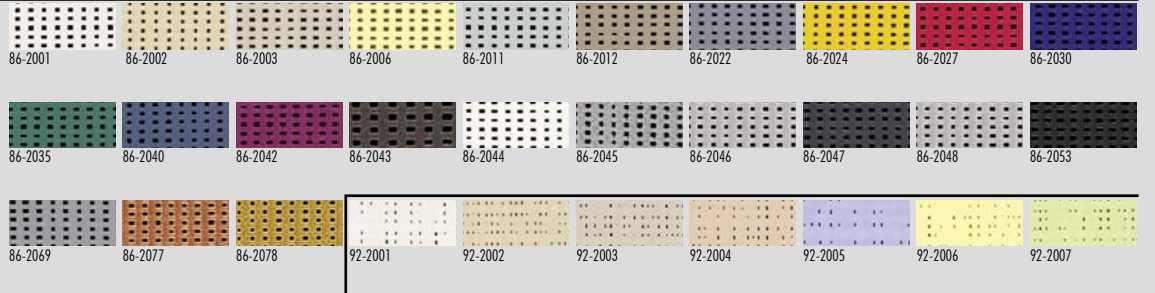

Soltis 92

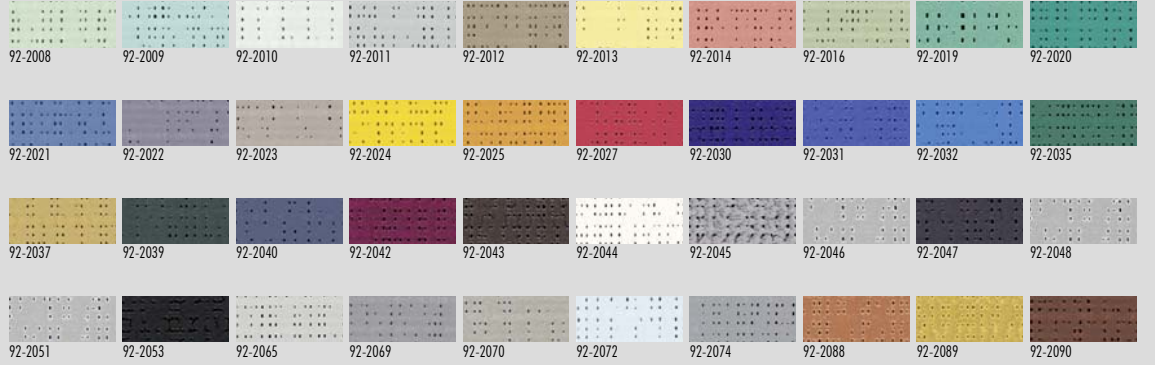

Soltis 93

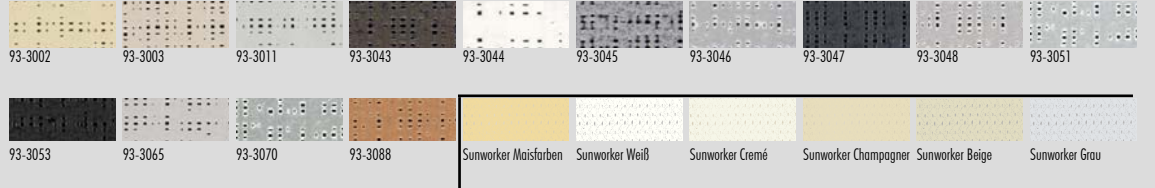

Dickson



* Drucktechnisch sind Farbabweichungen möglich. Lassen Sie sich immer Originalmuster zeigen.



ROMA-Werk Burgau



Geschäftsereich Sonnenschutzsysteme

ROMA – Kompetenz in bestem Licht.

Für mehr Sicherheit und Wärmeschutz auf der Wetterseite Ihres Hauses, lassen sich ROMA-Rollladensysteme optisch passend mit jedem Raffstoressystem kombinieren.

Die Produktpalette umfasst unterschiedlichste Hitze- und Kälteschutzsysteme bis unter das Dach. Ob Neubau oder Renovierung – ROMA bietet für jeden Anspruch die passende Lösung.



Vorbaurollladen



Aufsatzrollladen



Für Sanierung von Fenster und Rollladen: TERMO.F



Raffstoren



Schrägröllladen



Dachfensterröllladen WERSO, mit Jalousiefunktion & Solarantrieb

Die Langlebigkeit ist unbestreitbar das wichtigste Qualitätskriterium für ein Garagentor. ROMA setzt auch hier auf den Werkstoff Aluminium. Einerseits rostet Aluminium nicht und bietet Witterungsbeständigkeit, andererseits passt die filigrane Toroptik zu jedem Haustyp.



Deckenlauftor GECCO



Deckenlauftor SILENTO



Rolltor ROLENTO

Made in Germany



www.roma.de

© 2009 ROMA Rolladensysteme GmbH, 6000700, Stand 04/2009
 ROMA, RONDO, PENTO, QUADRO, INTEGRO, TRENDRO, TERMO, PURO, KARO, ALUMINO, SILENTO, GECCO, funky, genio sind eingetragene Warenzeichen der ROMA Rolladensysteme GmbH, Burgau. Keine Haftung für Druckfehler. Farbabweichungen sind drucktechnisch möglich. Texte und Bilder können Sonderausstattungen enthalten, die nicht zum Standardlieferumfang gehören.